

USTVARJALNO PREŽIVLJANJE PROSTEGA ČASA:

**ORIGAMI PES IN MUCA 1. do 3. razred**

Potrebuješ: A4 bel list, ki ga prepogneš tako, kot kaže slika. Zgornji pravokotnik nato odrežeš in razgrneš list v kvadrat. Nato slediš navodilom spodaj.

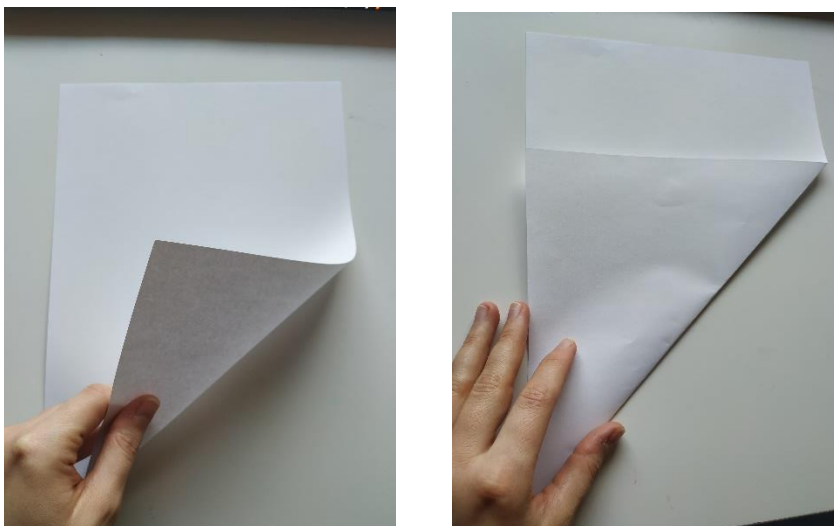

Dog Face  
Origami

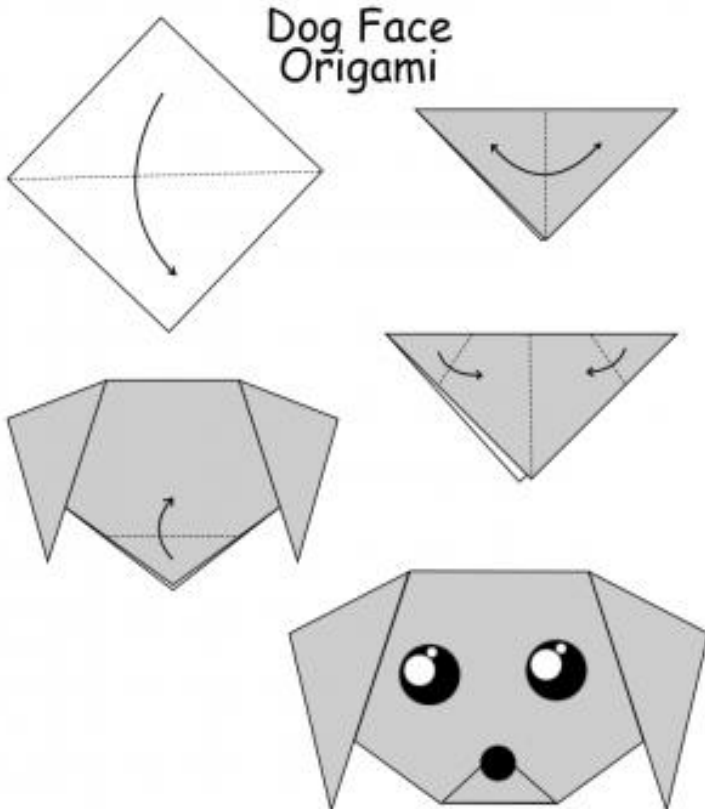

Cat Face  
Origami

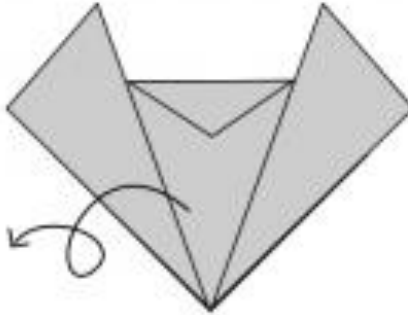
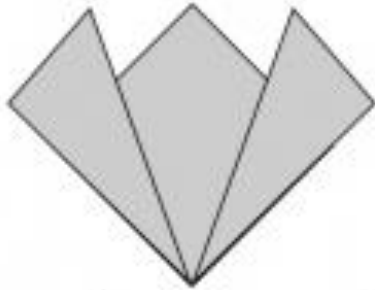
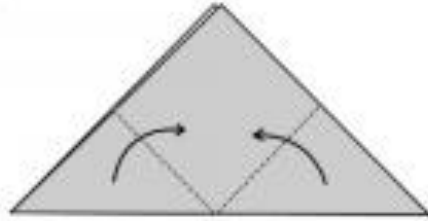
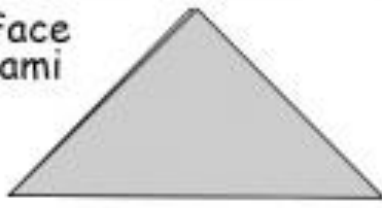
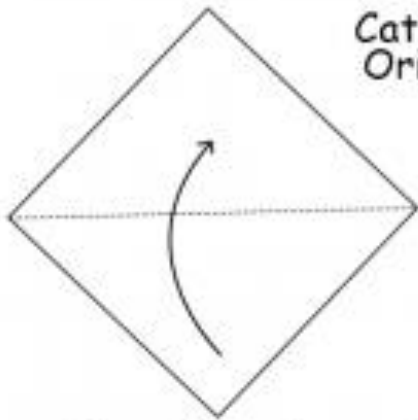

### ORIGAMI METULJČKI: 3. – 5. razred

Potrebuješ barvni papir, škarje

Pričneš s kvadratom, kot pri mucu in psu.

Video s postopkom:

[https://www.youtube.com/watch?list=PL2vt\\_TPKQbZrn2PvccoSkiszZfEIs5RRA&v=nWjEYIMZnhE](https://www.youtube.com/watch?list=PL2vt_TPKQbZrn2PvccoSkiszZfEIs5RRA&v=nWjEYIMZnhE)

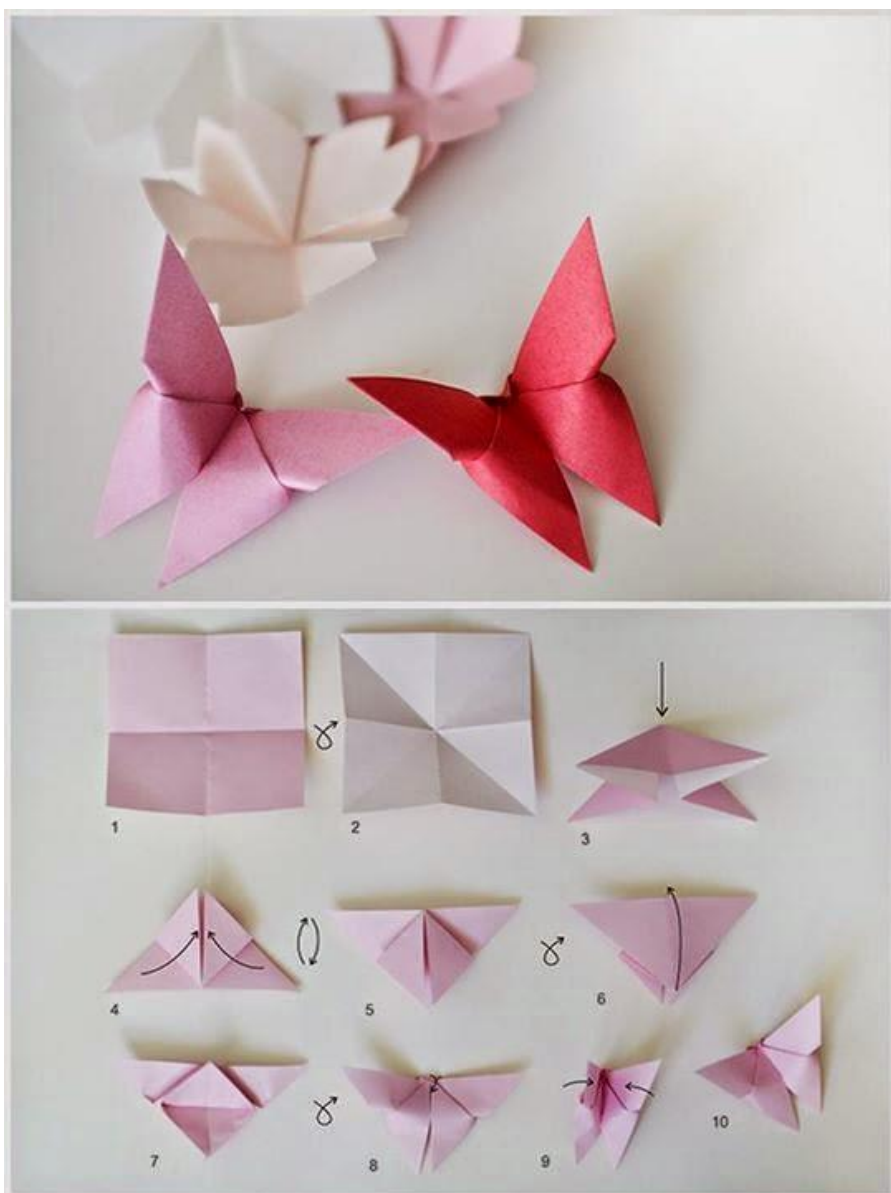

PAPIRNATO LETALO: 1. – 5. razred

Potrebuješ A4 list. Letalo lahko okrašiš/pobarvaš po svojih željah.

Video: <https://www.youtube.com/watch?v=fkswN2fDSVc>

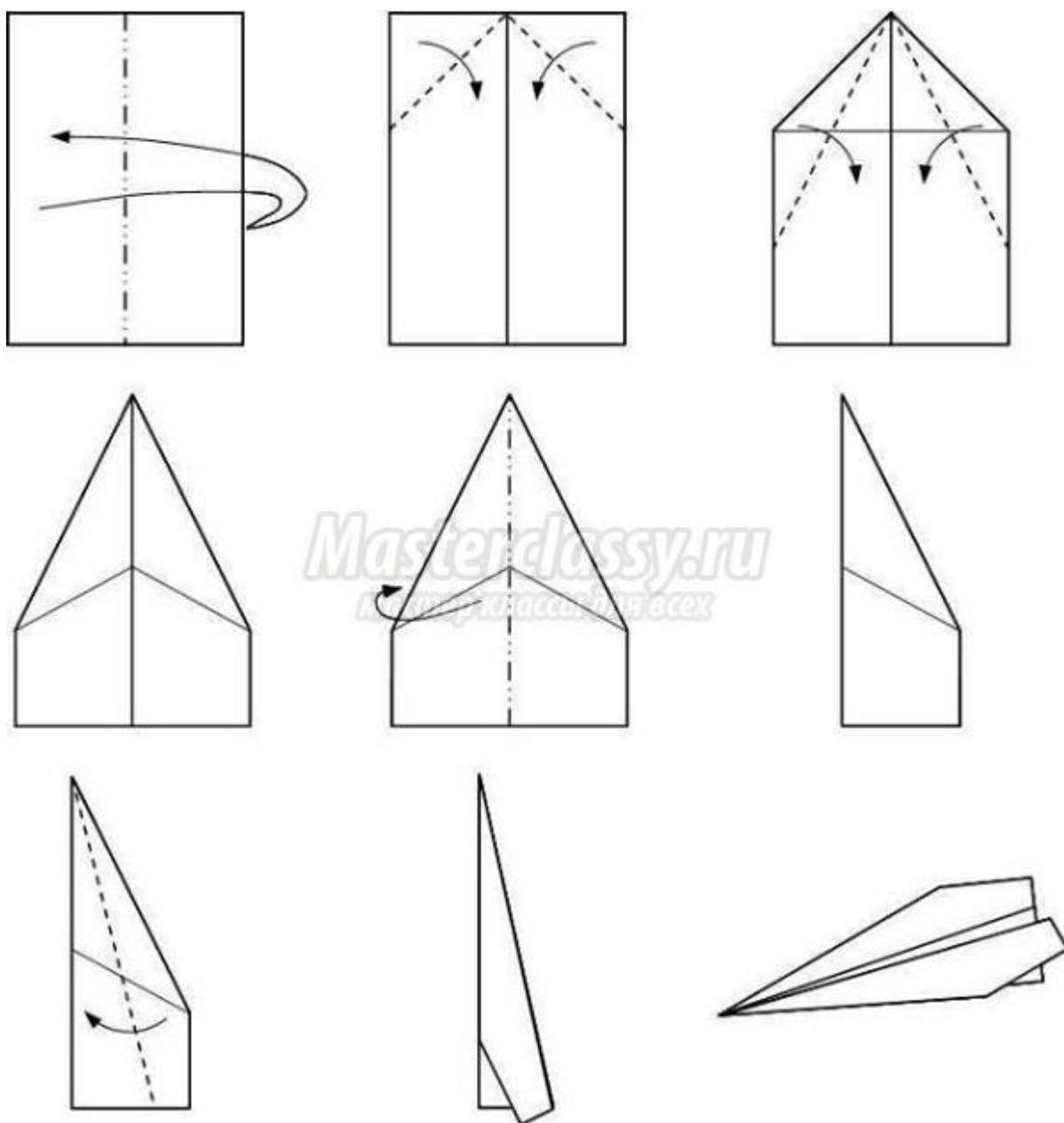

Če hočeš narediti letalo, ki bo letelo hitro in daleč pa zgornje letalo malo moderniziraš. (3. do 5. razred)

Glej video: <https://www.youtube.com/watch?v=ie9A90u5cDo>

### **Preproste igre, ki jih lahko izdeláš doma:**

#### **METANJE OBROČEV**

Potrebuješ: 2 papirnata tulca, vsaj 6 papirnatih krožnikov, trši karton, lepilni trak

Tulce z lepilnim trakom pričvrsti na karton kvadratne oblike. Pazi da bo karton dovolj velik, da bo stabilno na njem stal tulec, na katerega boš kasneje metal papirnate obroče. Tulca sta lahko različne višine.

Papirnatim krožnikom izreži sredino, tam kjer je dno krožnika. Obroče lahko nato pobarvaš z različnimi barvami. Igra se lahko prične.

Doma naredite tekmovanje, kdo zadane največ obročev na tulec.



## ZADENI LUKNJE Z AVIONČKOM

Potrebuješ: list iz časopisnega papirja ali šelesamer na katerega izriši kroge, ki so lahko različnih velikosti, da bo igra bolj zanimiva. Kroge izreži in nad luknje zapiši koliko točk prejmeš, če avion prileti skozi določeno luknjo. Ožja luknja prinese več točk kot široka. Vsak družinski član naj si izdela svoj papirnati avion in naj se tekmovanje prične. Navodila za papirnato letalo so zgoraj.

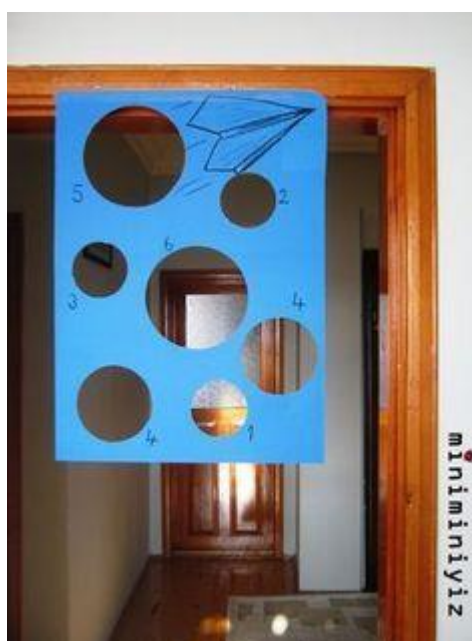

## TENIS Z BALONI

Potrebuješ: balon, 2 ravnili ali 2 sladoledni palčki ali 2 tulca za ročaja; 2 papirnata krožnika, lepilni trak.

Navodilo: ravnilo ali palčki/tulca z lepilnim trakom prilepi na zadnjo stran papirnatega krožnika tako, da lahko z roko primeš za spodnji del in je to ročaj tvojega loparja. Napihnite balon in naj se igra prične.

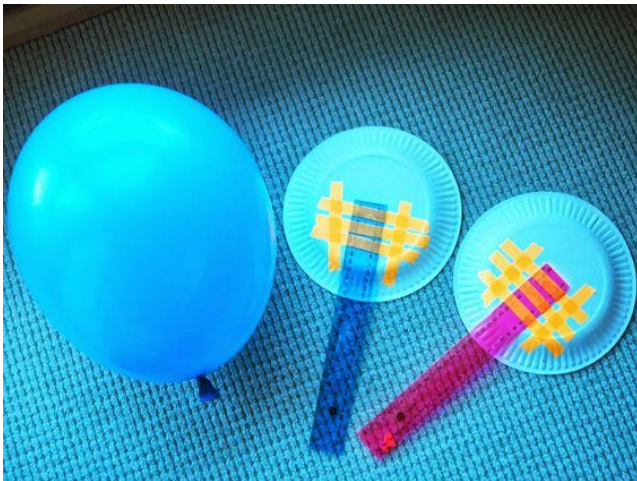

# KAZALA

Potrebuješ: natisnjeno šablono, papir, karton, škarje (olfa nož – uporabljajo le starši!), lepilo.



Postopek:

Starši naj ti natisnejo več šablon, lahko na zelen in bel papir. Nato izreži glave živali ter jih prilepi na trši papir. Glave nato izreži še iz tršega papirja. Kjer so usta ti bodo starši pomagali zarezati za odprtino, kamor boš vstavil stran v knjigi/zvezku na kateri si ostal. Če hočeš, da imajo živali bele ali zelene oči izreži oči iz šablone na belem listu papirja ter ga nalepi na šablono iz zelenega papirja.



ŠABLONA:





# Animal PAGEHOLDERS

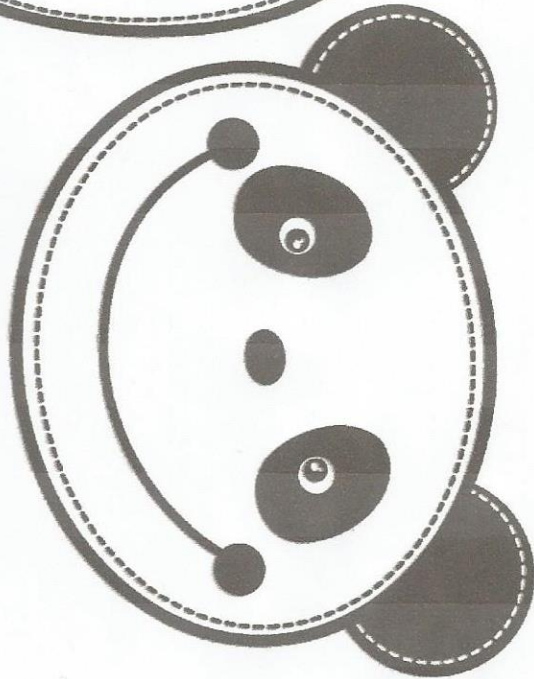
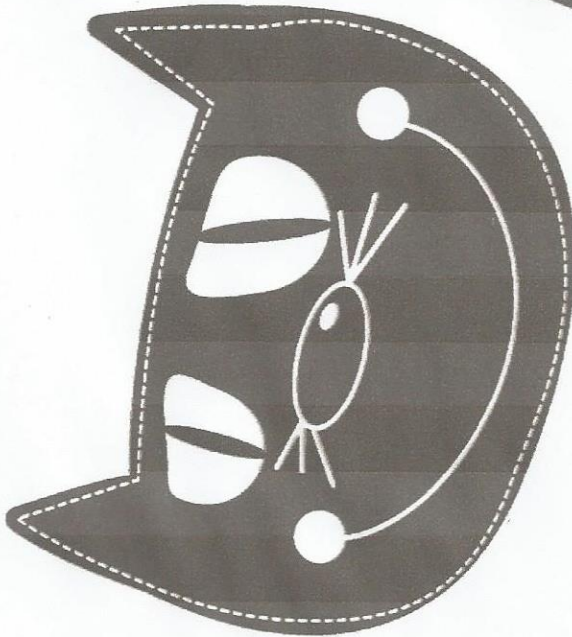
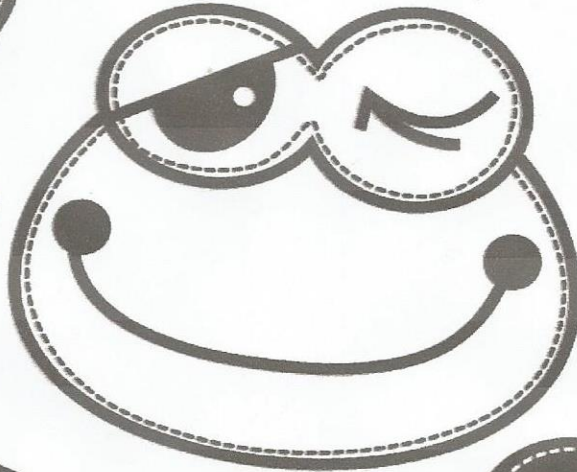
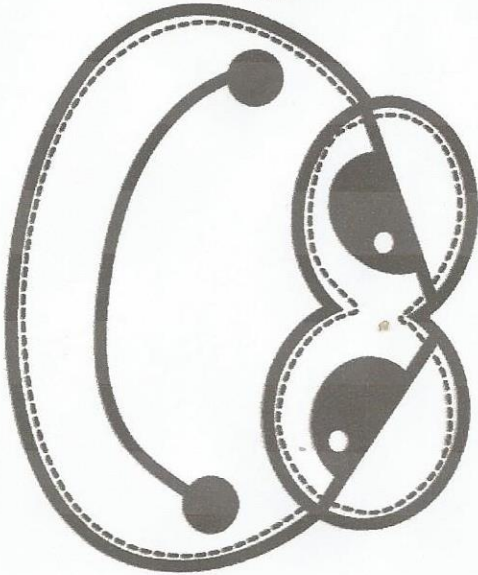
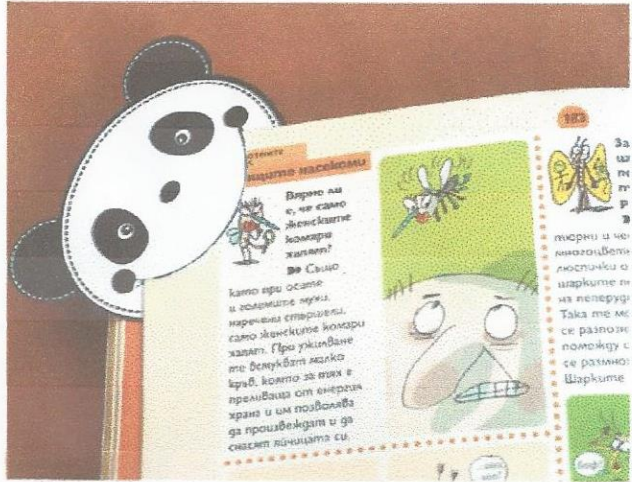

## DINOZAVRI

Tukaj najdeš video o izdelavi:

<https://www.thecrafttrain.com/toilet-roll-dinosaurs/>

Potrebujes: rollice papirja, škarje, čopič in tempera barve, alkoholni flomaster za oči, šablono

Šablona za dinozavra, ki jo prerišeš na sploščeno rollico od papirja:

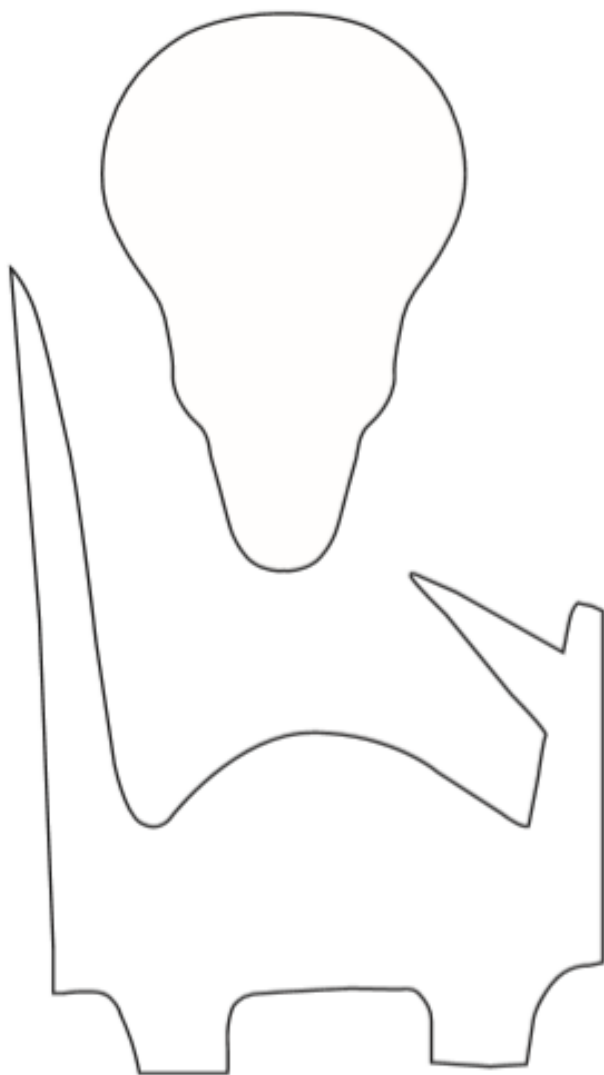

**Triceratops**

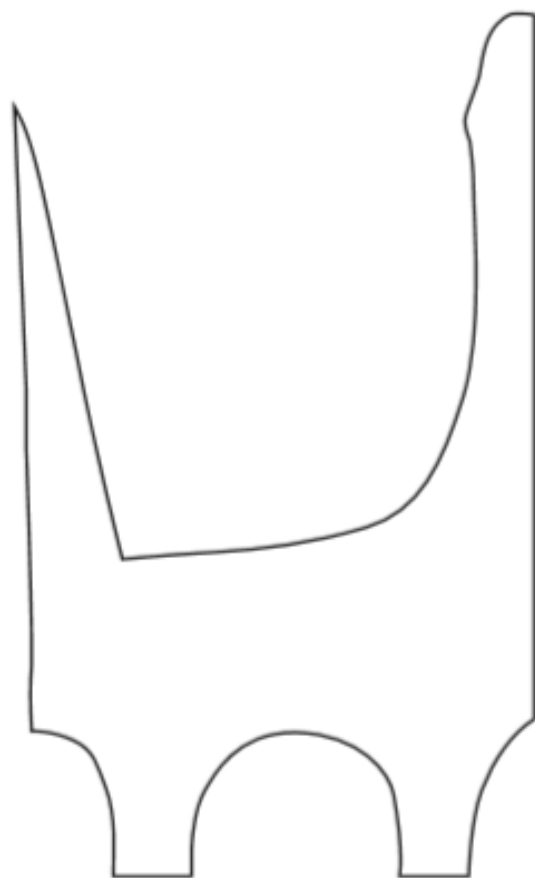

**Diplodocus**

Navodila:

Šablono natisni in izreži. Rolico splošči in šablono preriši na rollico. Izreži tako, da sproti režeš obe plasti rollice papirja.



The Craft Train



The Craft Train

Rolico sedaj lepo preoblikuj v njeno prvotno – okroglo obliko. Pobarvaj dinosavra in mu nariši oči.



The Craft Train



The Craft Train